

INSTITUTO ESTATAL DE EDUCACION NORMAL DE NAYARIT.
"Prof. Y Lic. Francisco Benítez Silva."

i) NOTAS A LOS ESTADOS FINANCIEROS

A. NOTAS DE DESGLOSE

l) Notas al Estado de Situación Financiera

ACTIVO

EFFECTIVO Y EQUIVALENTES

1. Fondos con afectación específica. - Su saldo representa el monto de dinero propiedad del Instituto de Educación Normal de Nayarit en instituciones bancarias integrada por la cantidad de \$146,076.64, la disminución de 343,694.37 pesos con respecto al ejercicio inmediato anterior, es producto de un aumento en el gasto corriente para hacer frente a los compromisos del ejercicio para la adquisición de materiales y suministros para el buen funcionamiento del Instituto.

ACTIVO CIRCULANTE	MONTO
BANCOS	\$ 146,076.64

Derechos a recibir Efectivo y Equivalentes y Bienes o Servicios a Recibir
No Aplica

Bienes Disponibles para su Transformación o Consumo (inventarios)
No Aplica

Inversiones Financieras
No Aplica

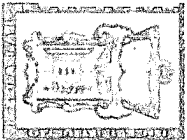

INSTITUTO ESTATAL DE EDUCACION NORMAL DE NAYARIT.

"Prof. Y Lic. Francisco Benítez Silva.

Bienes Muebles, Inmuebles e Intangibles

Bienes muebles e Inmuebles.- El saldo de 34,126,766.66 pesos, en el rubro de Bienes Muebles e Inmuebles, representa el valor del terreno y edificio no habitacional, e infraestructura del bien de dominio público valuado a su costo catastral, destinado Para cumplir con las funciones de derecho público, como es proporcionar educación, la operatividad y administración del mismo; actualmente no se encuentra otorgado en garantía de créditos ni está sujeto a depreciación.

Activos Intangibles y Diferidos.-El rubro de Activos Intangibles de este Instituto está compuesto por software instalado en el área de cómputo con un saldo de 8,000.00 al 31 de Diciembre de 2021.

ACTIVO FIJO	MONTO
BIENES MUEBLES	1,719,858.02
BIENES INMUEBLES	34,126,766.66
ACTIVOS INTANGIBLES	8,000.00

Estimaciones y Deterioros

No Aplica

Otros Activos

No Aplica.

PASIVO

Cuentas por Pagar a Corto Plazo.

- 1) Relación de cuentas y documentos por pagar.- El saldo en este rubro de 12,142.99 pesos está compuesto por adeudos originados por la adquisición de bienes y servicios necesarios para la realización de las funciones de este Instituto.

PASIVO CIRCULANTE	MONTO
CUENTA POR PAGAR A CORTO PLAZO	12,142.99

- 2) Fondos de bienes de terceros en administración.- NO APLICA.

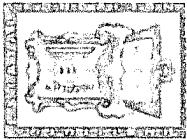

INSTITUTO ESTATAL DE EDUCACION NORMAL DE NAYARIT.
"Prof. Y Lic. Francisco Benítez Silva."

3) Pasivos diferidos y otros.- NO APLICA.

II) Notas al Estado de Actividades

Ingresos de Gestión

1. De los rubros de ingresos de gestión.- En el ejercicio 2021, se obtuvieron ingresos por un monto de 1,445,722.44 pesos, lo que nos muestra un aumento del 12.5% respecto a los ingresos propios obtenidos en el ejercicio anterior, correspondientes al pago de derechos y productos de tipo corriente, que son los únicos ingresos que obtiene el instituto para su operación.

INGRESOS DE LA GESTION	MONTO
DERECHOS	1,444,510.24
PRODUCTOS	1,212.20

2. Otros Ingresos.- NO APLICA

Gastos y Otras Pérdidas:

1. Gastos y otras pérdidas.- Este rubro con un saldo de 1,768,416.81 pesos está integrado por servicios personales, materiales y suministros, y servicios generales, el cual tuvo un aumento del 57.5% respecto al ejercicio anterior debido a las necesidades propias del instituto para su buen funcionamiento.

GASTOS Y OTRAS PERDIDAS	MONTO
SERVICIOS PERSONALES	0.00
MATERIALES Y SUMINISTROS	288,636.80
SERVICIOS GENERALES	1,479,780.01

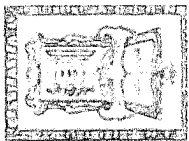

INSTITUTO ESTATAL DE EDUCACION NORMAL DE NAYARIT.

"Prof. Y Lic. Francisco Benitez Silva."

III) Notas al Estado de Variación en la Hacienda Pública

1. Modificaciones al Patrimonio Contribuido.- El saldo en este rubro integra el reconocimiento de la reevaluación de los activos.
2. Monto y Procedencia de los recursos que modifican al patrimonio.- resultado de la gestión del ejercicio actual y de ejercicios anteriores, teniendo como saldo al cierre de este ejercicio la cantidad de 35,988,558.33 pesos.

IV) Notas al Estado de Flujos de Efectivo

Efectivo y equivalentes

1. Análisis de los saldos inicial y final.-

	2021	2020
Efectivo en Bancos - Tesorería	146,076.64	489,771.01
Efectivo en Bancos- Dependencias	0.00	0.00
Inversiones temporales (hasta 3 meses)	0.00	0.00
Fondos con afectación específica	0.00	0.00
Depósitos de fondos de terceros y otros	0.00	0.00
Total de Efectivo y Equivalentes	146,076.64	489,771.01

El análisis de los saldos inicial y final que figuran en la última parte del Estado de Flujo de Efectivo en la cuenta de efectivo y equivalentes es como sigue, de lo cual se desprende una disminución de \$343,694.37 en las disponibilidades durante el ejercicio 2021.

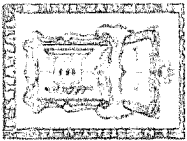

INSTITUTO ESTATAL DE EDUCACION NORMAL DE NAYARIT.
"Prof. Y Lic. Francisco Benítez Silva."

2. Detalle de adquisiciones de bienes muebles e inmuebles.-

MOBILIARIO Y EQUIPO DE ADMINISTRACION	MONTO
OTROS MOBILIARIOS Y EQUIPOS DE ADMINISTRACION	21,000.00
EQUIPO E INSTRUMENTAL MEDICO Y DE LABORATORIO	
MAQUINARIA, OTROS EQUIPOS Y HERRAMIENTAS	

3. Conciliación de los flujos de efectivo netos de las actividades de operación.- NO APLICA

	2021	2020
Ahorro/Desahorro antes de rubros Extraordinarios	X	X
Movimientos de partidas (o rubros) que no afectan al efectivo.		
Depreciación	X	X
Amortización	X	X
Incrementos en las provisiones	X	X
Incremento en inversiones producido por revaluación	(X)	(X)
Ganancia/pérdida en venta de propiedad, planta y equipo	(X)	(X)
Incremento en cuentas por cobrar	(X)	(X)
Partidas extraordinarias	(X)	(X)

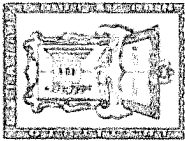

INSTITUTO ESTATAL DE EDUCACION NORMAL DE NAYARIT.
"Prof. Y Lic. Francisco Benítez Silva."

B. B. NOTAS DE MEMORIA.

CUENTAS DE ORDEN PRESUPUESTAL DE LOS INGRESOS

LEY DE INGRESOS ESTIMADA \$1,348,560.00
LEY DE INGRESOS POR EJECUTAR -\$97,162.44
LEY DE INGRESOS DEVENGADA \$1,445,722.44
LEY DE INGRESOS RECAUDADA \$1,445,722.44

CUENTAS DE ORDEN PRESUPUESTAL DE LOS EGRESOS

PRESUPUESTO DE EGRESOS APROBADO \$1,348,560.00
PRESUPUESTO DE EGRESOS POR EJERCER \$77,837.19
PRESUPUESTO DE EGRESOS COMPROMETIDO \$1,787,616.81
PRESUPUESTO DE EGRESOS DEVENGADO \$1,789,416.81
PRESUPUESTO DE EGRESOS EJERCIDO \$1,789,416.81
PRESUPUESTO DE EGRESOS PAGADO \$1,789,416.81

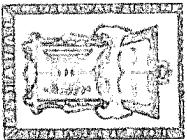

INSTITUTO ESTATAL DE EDUCACION NORMAL DE NAYARIT.
 "Prof. Y Lic. Francisco Benítez Silva."

INSTITUTO ESTATAL DE EDUCACION NORMAL DE NAYARIT	
Conciliación entre los Ingresos Presupuestarios y Contables	
Correspondiente del 1 de enero al 31 de diciembre de 2019	
(Cifras en pesos)	
1. Ingresos Presupuestarios	1,445,722.44

2. Menos ingresos presupuestarios no contables	0
Incremento por variación de inventarios	0
Disminución del exceso de estimaciones por pérdida o deterioro u obsolescencia	0
Disminución del exceso de provisiones	0
Otros ingresos y beneficios varios	0
Otros ingresos contables no presupuestarios	0
3. Menos ingresos presupuestarios no contables	0
Productos de capital	0
Aprovechamientos capital	0
Ingresos derivados de financiamientos	0
Otros ingresos presupuestarios no contables	0
4. Ingresos Contables (4 = 1 + 2 - 3)	1,445,722.44

INSTITUTO ESTATAL DE EDUCACION NORMAL DE NAYARIT		
Conciliación entre los Egresos Presupuestarios y los Gastos Contables		
Correspondiente del 1 de enero al 31 de diciembre de 2019		
(Cifras en pesos)		
1. Total de egresos (presupuestarios)		1,789,416.81
2. Menos egresos presupuestarios no contables		0.00
Mobiliario y equipo de administración	21,000.00	
Mobiliario y equipo educacional y recreativo	0.00	
Equipo e instrumental médico y de laboratorio	0.00	
Vehículos y equipo de transporte	0.00	
Equipo de defensa y seguridad	0.00	
Maquinaria, otros equipos y herramientas	0.00	
Activos biológicos	0.00	
Bienes inmuebles	0.00	
Activos intangibles	0.00	
Obra pública en bienes propios	0.00	
Acciones y participaciones de capital	0.00	
Compra de títulos y valores	0.00	
Inversiones en fideicomisos, mandatos y otros análogos	0.00	
Provisiones para contingencias y otras erogaciones especiales	0.00	
Amortización de la deuda pública	0.00	
Adeudos de ejercicios fiscales anteriores (ADEFAS)	0.00	
Otros Egresos Presupuestales No Contables	0.00	
3. Más Gasto Contables No Presupuestales		0.00
Estimaciones, depreciaciones, deterioros, obsolescencia y amortizaciones	0.00	
Provisiones	0.00	
Disminución de inventarios	0.00	
Aumento por insuficiencia de estimaciones por pérdida o deterioro u obsolescencia	0.00	
Aumento por insuficiencia de provisiones	0.00	
Otros Gastos	0.00	
Otros Gastos Contables No Presupuestales	0.00	
4. Total de Gasto Contable (4 = 1 - 2 + 3)		1,789,416.81

Be

C. NOTAS DE GESTIÓN ADMINISTRATIVA

1. INTRODUCCIÓN

En el Instituto Estatal de Educación Normal de Nayarit, nuestra misión es la formación inicial de profesores de educación básica y próximamente atender la especialización y postgrados de las nuevas generaciones de líderes académicos de Nayarit, México, Latinoamérica y el mundo. Somos una Institución pública estatal que se encuentra en la ciudad de Tepic, Nayarit.

El perfil de egreso está marcado por el logro de competencias didácticas y habilidades en el uso de la tecnología, que les permite a nuestros alumnos, responder a las necesidades de un mundo globalizado.

2. PANORAMA ECONÓMICO Y FINANCIERO

Gracias a los apoyos federales y estatales brindados por la S.E.P., a través de programas de mejoramiento a las Instituciones de Educación Normal y la permanente consulta y evaluación del desempeño académico, reconocemos la importancia de brindar aprendizajes, utilizando modernas herramientas de información y telecomunicaciones en el aula, así como por vía internet haciendo posible la educación virtual que responda a los desafíos de una educación moderna e innovadora.

3. AUTORIZACIÓN E HISTORIA

De conformidad con los artículos 1º, 2º y 4º del decreto por el que se crea el Instituto Estatal de Educación Normal de Nayarit, publicado el 31 de mayo de 1986 en el periódico oficial del Gobierno del Estado de Nayarit, aunado a los cambios sociales, económicos y culturales que plantean nuevos retos a los sistemas educativos, actualmente las prácticas profesionales en el ámbito de la educación están sujetas a más demandas y de mayor complejidad que en el pasado y son muchos los factores que inciden en la necesidad de cambio de los sistemas educativos, modificaciones en el contexto organizativo e institucional del trabajo docente, así como el desarrollo y presencia de tecnologías de la información y la comunicación, y la incorporación de nuevas teorías pedagógicas y didácticas en el ámbito de la educación normal.



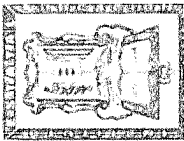

INSTITUTO ESTATAL DE EDUCACION NORMAL DE NAYARIT.

"Prof. Y Lic. Francisco Benítez Silva."

4. ORGANIZACIÓN Y OBJETO SOCIAL

a) Objeto social

Fortalecer los procesos de integración de la escuela normal como una IES, avanzando en el mejoramiento de los procesos docentes y de investigación educativa, así como en la integración de cuerpos académicos, teniendo como referencia los resultados obtenidos de sus evaluaciones internas y externas.

b) Principal actividad

El Instituto Estatal de Educación Normal de Nayarit es una institución pública de educación superior quien depende del gobierno del estado, cuenta con una estructura acorde para cumplir con los objetivos y funciones para los cuales fue creada, señaladas en el propio Decreto de Creación: Docencia de nivel superior, Investigación Educativa, Difusión Cultural y Extensión Académica, y disciplinas afines, las cuales son coordinadas por la Secretaría Académica.

c) Ejercicio fiscal

La administración de los recursos para la operación de las áreas sustantivas citadas, está a cargo de la Secretaría Administrativa, a través de los Departamentos de Seguimiento y Evaluación, de Recursos Humanos y Materiales y de Recursos Financieros.

d) Régimen jurídico

El Instituto cuenta con dos órganos colegiados: El Consejo Académico que se encarga de vigilar que el proceso y desarrollo de las actividades académicas del plantel se realicen de acuerdo con los propósitos y objetivos institucionales y con las normas que la rigen; y el Consejo Técnico, cuyo objetivo es promover, evaluar, supervisar y emitir opinión sobre proyectos de planes y programas de estudio, iniciativas de organización, funcionamiento y operación.

e) Consideraciones fiscales del ente

Revelar el tipo de contribuciones que esté obligado a pagar o retener.

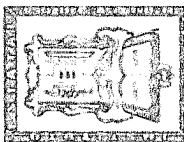

INSTITUTO ESTATAL DE EDUCACION NORMAL DE NAYARIT.
"Prof. Y Lic. Francisco Benítez Silva."

f) Estructura Organizacional Básica:

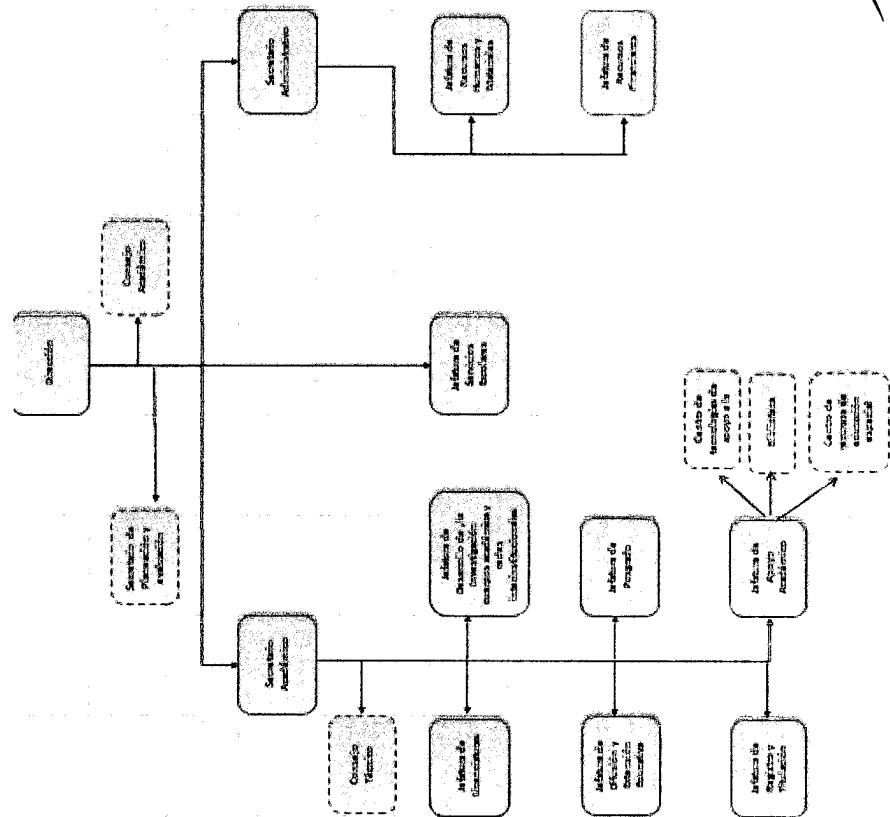

Ber

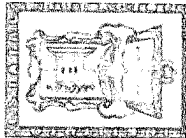

INSTITUTO ESTATAL DE EDUCACION NORMAL DE NAYARIT.
"Prof. Y Lic. Francisco Benítez Silva."

- g) Fideicomisos, mandatos y arálogos.
NO APLICA

5. BASES DE PREPARACIÓN DE LOS ESTADOS FINANCIEROS

- a) Si se ha observado la normatividad emitida por CONAC.

Los Estados Financieros que se presentan en este documento han sido preparados con apego a las disposiciones establecidas en la Ley General de Contabilidad Gubernamental y con sujeción a la normatividad y lineamientos emitidos por el CONAC.

- b) Normatividad Aplicada.

La elaboración de los estados contables y presupuestarios se han realizado en base a las normas y metodología prevista en el apartado de Estados Financieros del Manual de Contabilidad Gubernamental, utilizando el costo presente como método de valuación de los activos. Así mismo, en el registro de las operaciones y en la emisión de información financiera y presupuestal se da debido cumplimiento a los Postulados Básicos de Contabilidad Gubernamental, cuyo contenido aporta el sustento técnico para la práctica contable a través de definiciones, explicaciones y razonamientos en la materia.

- c) Postulados básicos.

- Sustancia Económica.- Al reflejar la situación económica contable de las transacciones, se genera la información que proporciona los elementos necesarios para una adecuada toma de decisiones.
- Entes Públicos.- El ente público se establece por un marco normativo específico, el cual determina su ámbito de acción y sus limitaciones; con atribuciones para asumir derechos y contraer obligaciones.
- Revelación Suficiente.- En los estados y la información financiera se muestra amplia y claramente la situación financiera y los resultados del ente público.

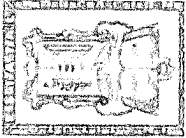

INSTITUTO ESTATAL DE EDUCACION NORMAL DE NAYARIT.

"Prof. Y Lic. Francisco Benítez Silva.

- Importancia Relativa.- En la información se muestra los aspectos importantes de la entidad que son reconocidos contablemente.
- Existencia Permanente.- En el sistema contable del ente público se establece considerando que el periodo de vida es indefinido.

d) Normatividad supletoria.
NO APLICA

e) Implementación de la base Devengado.
NO APLICA

6. POLÍTICAS DE CONTABILIDAD SIGNIFICATIVAS
NO APLICA

7. POSICIÓN EN MONEDA EXTRANJERA Y PROTECCIÓN POR RIESGO CAMBIARIO
NO APLICA

8. REPORTE ANALÍTICO DEL ACTIVO

- a) Vida Útil o porcentajes de Depreciación.- Durante este ejercicio de 2018 no se aplico ninguna tasa de depreciación contable a los activos fijos de la Institución, así como tampoco se efectuaron gastos financieros o de investigación y desarrollo sujetos a capitalización, como tampoco se activaron bienes construidos, ni se llevó a cabo ningún desmantelamiento de activos y no se tuvieron circunstancias de carácter significativo que afecten al activo.
- b) Cambios en el porcentaje de depreciación.- NO APLICA
- c) Importe de los gastos capitalizados en el ejercicio.- NO APLICA
- d) Riesgos por tipo de cambio o tipo de interés.- NO APLICA
- e) Valor activado en el ejercicio de los bienes construidos.- NO APLICA

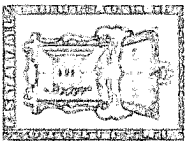

INSTITUTO ESTATAL DE EDUCACION NORMAL DE NAYARIT.
"Prof. Y Lic. Francisco Benitez Silva."

- f) Otras circunstancias que afecten el activo. - NO APLICA
- g) Desmantelamiento de Activos. - NO APLICA

- 9. FIDEICOMISOS, MANDATOS Y ANÁLOGOS
NO APLICA

- 10. REPORTE DE LA RECAUDACIÓN
 - a) Comportamiento de la recaudación.- Los ingresos propios generados por el pago de Derechos fueron por la cantidad de \$950,805.20.
 - b) Proyección de la recaudación e ingresos mediano plazo.- no se prevén cambios para el próximo ejercicio.

- 11. INFORMACIÓN SOBRE LA DEUDA Y EL REPORTE ANALÍTICO DE LA DEUDA
NO APLICA

- 12. CALIFICACIONES OTORGADAS
NO APLICA

- 13. PROCESO DE MEJORA
El proceso de mejora dentro de la Institución va enfocada a la transformación de las acciones en función de su de planeación, programación, ejecución y control de la información con el propósito de tener una mejor rendición de cuentas y transparencia en todas sus operaciones.

- 14. INFORMACIÓN POR SEGMENTOS
NO APLICA

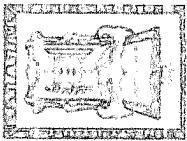

INSTITUTO ESTATAL DE EDUCACION NORMAL DE NAYARIT.

"Prof. Y Lic. Francisco Benítez Silva.

15. EVENTOS POSTERIORES AL CIERRE
No se han presentado eventos posteriores que afecten económicamente los Estados Financieros del ejercicio
16. PARTES RELACIONADAS
No existen partes relacionadas que pudieran ejercer influencia significativa sobre la toma de decisiones financieras y operativas.
17. RESPONSABILIDAD SOBRE LA PRESENTACIÓN RAZONABLE DE LA INFORMACIÓN CONTABLE

Bajo protesta de decir verdad declaramos que los estados financieros y sus notas son razonablemente correctos y son responsabilidad del emisor.

MTRA. DORA EVELIA BEJAR FONSECA
DIRECTORA DEL INSTITUTO

C.P. EDUARDO PATRÓN ENCARNACIÓN
CONTADOR